

SERIE 7R

EFICIENTE. RESISTENTE. FIABLE.



JOHN DEERE

NOTHING RUNS LIKE A DEERE

LE PROPORCIONAMOS LO MÁS IMPORTANTE

UN RENDIMIENTO SOBRESALIENTE, LA MEJOR CABINA DE SU CATEGORÍA, MÁXIMA COMODIDAD, COSTES OPERATIVOS REDUCIDOS Y MÁXIMO TIEMPO ÚTIL.





ÍNDICE

Introducción	2
Generalidades	4
Eficiencia del tractor	6
Motores.....	8
Transmisión AutoPowr.....	10
Transmisión e23	12
Mayor tracción, TLS y neumáticos.....	14
Lastrado	16
Cabina CommandView III	18
Mandos intuitivos	20
Administrador de Ajustes	22
Comodidad de manejo (TLS, Suspensión de cabina, ActiveSeat)	24
Iluminación LED	26
TDF, sistema hidráulico y elevador hidráulico	28
AutoTrac	30
Soluciones avanzadas de guiado y agricultura de precisión	32
Detección de purín	33
Conectividad integrada	34
Repuestos y servicio.....	36
Aplicaciones no agrícolas.....	38
Especificaciones.....	40
Ediciones y paquetes de conectividad	44

POTENCIA PARA TRABAJAR MÁS

La alta densidad de potencia y su alto caballaje (hasta 352 CV de potencia máx. con IPM) le asegura velocidad y eficiencia. Las numerosas opciones de enganche y TDF hacen a los tractores de la Serie 7R extraordinariamente versátiles.

AGRICULTURA DE PRECISIÓN

El receptor StarFire 6000 incorpora un rango de señal mejorado. Por ejemplo SF3 a +/- 3 cm con repetibilidad en campaña o la nueva señal RTK Móvil de John Deere pueden manejarse a través de JDLink.

MÁXIMA EFICIENCIA DE FLUIDOS

En las pruebas DLG PowerMix* de campo y de transporte el 7310R batió el récord de menor consumo total de fluidos de su categoría.

CONECTIVIDAD INTEGRADA

Esté siempre conectado a sus máquinas, sus operadores y sus datos agronómicos.

ILUMINACIÓN DE 360°

22 faros LED ofrecen una visibilidad óptima.

COMODIDAD

La cabina más silenciosa del mercado con 69 dB(A).



CALIDAD DE MARCHA Y DE MANEJO

Eje delantero con suspensión multipunto (TLS) combinado con la suspensión de cabina o ActiveSeat, en conjunto con ActiveCommand Steering (ACS) para disfrutar de la máxima comodidad.

COSTES OPERATIVOS REDUCIDOS

DPF (Filtro de Partículas Diésel) para toda la vida útil del motor e intervalos de mantenimiento extendidos.

RENDIMIENTO DEL MOTOR

Los motores de 6,8 L y 9,0 L le proporcionan una potencia y un rendimiento excepcionales con costes operativos reducidos.

¿CÓMO MANEJA USTED EL TRACTOR?

La oferta de transmisiones 100% mecánicas o infinitamente variables, con diversos modos de funcionamiento, le proporcionan poder de elección.

POTENTE SISTEMA HIDRÁULICO

Hasta seis VMD traseras y hasta dos VMD delanteras más toma exterior hidráulica con una capacidad de 85 L.

TRANSMISIÓN DE POTENCIA AL SUELO

Los neumáticos de 2,15 m proporcionan una mejor transferencia de potencia, con una distribución de peso perfecta de 45:55.

FÁCIL MANEJO

CommandCenter Generación 4 con pantalla táctil de 10 in.

MODELO	POTENCIA NOMINAL DEL MOTOR (97/68/CE)	POTENCIA MÁX. DEL MOTOR CON GIP (97/68 CE)	TIPO DE MOTOR	OPCIONES DE TRANSMISIÓN 1) e23 2) AUTOPOWR
7230R	230	269	6,8 L PSS	1/2
7250R	250	290	6,8 L PSS	1/2
7270R	270	305	6,8 L PSS	1/2
7290R	290	332	9,0 L PSS	1/2
7310R	310	352	9,0 L PSS	1/2

EFICIENCIA SOBRESALIENTE

¿Cuanta potencia desarrolla su tractor realmente? Las especificaciones de motores en el mercado pueden ser engañosas. Lo que importa no es la potencia del motor o el logotipo sobre el capó, lo que importa es la potencia transmitida hasta el suelo y a la TDF.



PRUEBA DE TRANSPORTE DLG POWERMIX 7310R

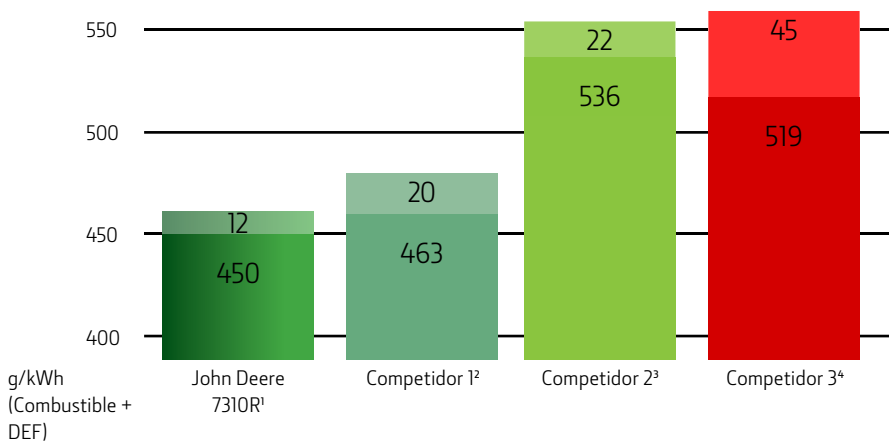

Potencia nominal
ECE R-120
310 CV [228 kW]

¹ Prueba DLG Powermix Núm.: 2014-0437; 10.2014; www.dlg-test.de

² DLG Prüfbericht Núm.: 6297; 2015; www.dlg-test.de

³ Resultados de la prueba Profi 04/2017, página 18

⁴ Prueba DLG Powermix Núm.: 2015-854; 10.2015; www.dlg-test.de

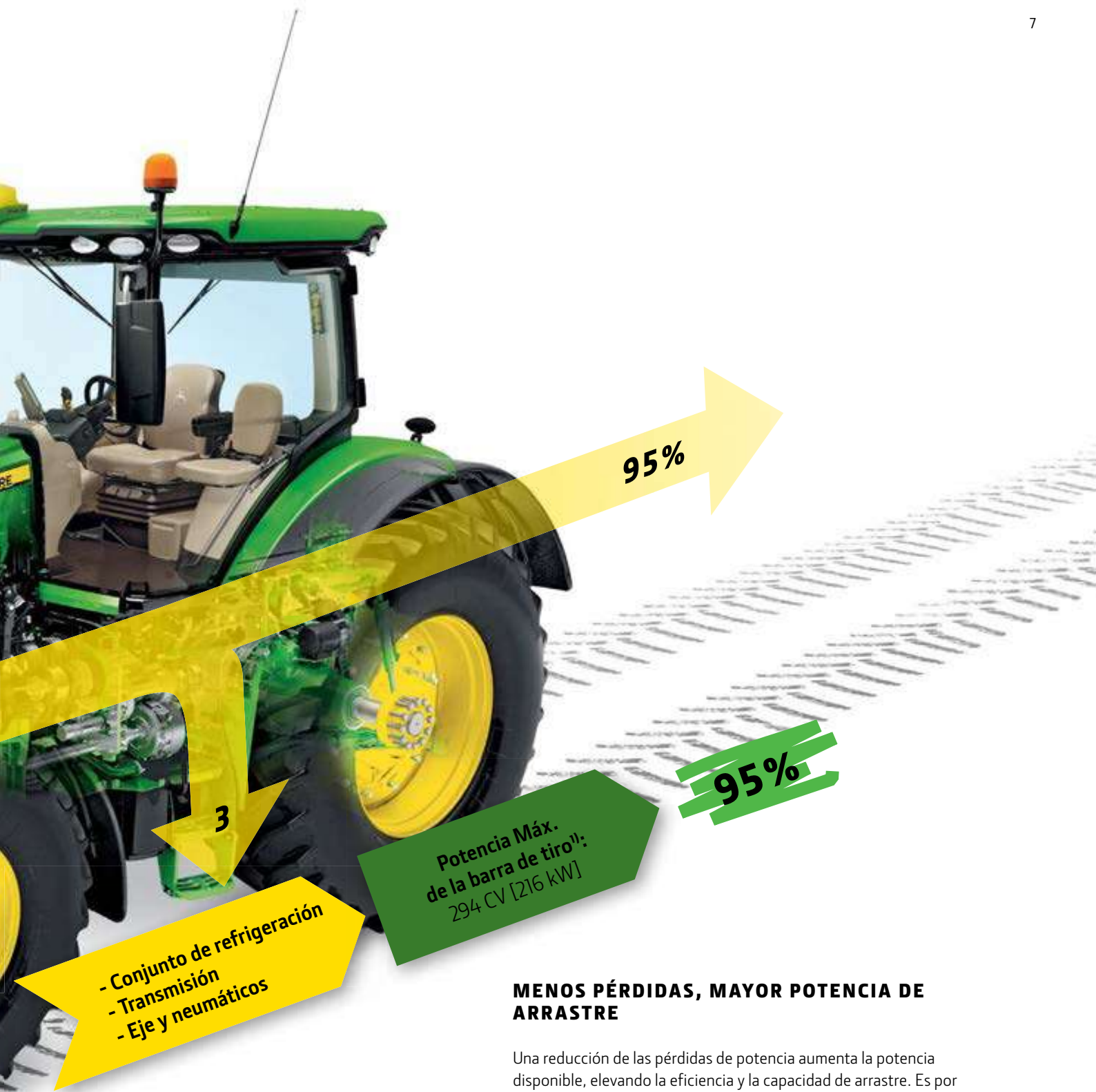

- Conjunto de refrigeración
- Transmisión
- Eje y neumáticos

Potencia Máx.
de la barra de tiro¹):
294 CV [216 kW]

MENOS PÉRDIDAS, MAYOR POTENCIA DE ARRASTRE

Una reducción de las pérdidas de potencia aumenta la potencia disponible, elevando la eficiencia y la capacidad de arrastre. Es por esto que la mayor eficiencia de los tractores 7R de John Deere consiguen una eficiencia total del tractor de hasta el 95%*.

El compacto y eficiente conjunto de refrigeración (1) con una amplia superficie de refrigeración ofrece un flujo de aire eficiente y sin restricciones. Los motores de 6,8 L y 9,0 L le proporcionan un par de arrastre excepcional y alta economía de combustible en todas las condiciones. Usted puede confiar en la alta eficiencia de las transmisiones (2) e23 PowerShift y AutoPowr. Y finalmente, el diseño del eje y los neumáticos de hasta 2,15 m de anchura (3) transmiten más potencia al suelo.

ALTA POTENCIA

REALICE CUALQUIER TRABAJO EN CUALQUIER CONDICIÓN

Un rendimiento excepcional comienza por un motor excepcional, y para fabricar un motor excepcional es necesario tener una estrategia de diseño bien definida. Los motores de 6,8 L y 9,0 L de los tractores John Deere 7R están diseñados y fabricados para generar un mayor par motor y una respuesta más ágil, con tecnología de turbocompresores en serie, cumpliendo al mismo tiempo la normativa de emisiones Fase V.

MOTORES PSS DE 6,8 L

El motor de 6,8 L desarrolla una potencia y un par motor muy elevados. El diseño especial de la culata mejora la refrigeración, los pistones de acero y la turbina del turbocompresor de titanio aseguran mayor tiempo útil.

MOTORES PSS DE 9,0 L

Los tractores 7290R y 7310R incorporan los motores John Deere PSS de 9,0 L, que han batido nuevos récords en eficiencia total de fluidos entre los tractores de alta potencia en las pruebas PowerMix de la DLG*.

7310R ALTO RENDIMIENTO DE ARRASTRE GRACIAS A LA AMPLIA GAMA DE POTENCIA CONSTANTE

El motor de 9,0 L del 7310R desarrolla su par máximo en la gama ideal de revoluciones del motor, con una amplia gama de potencia constante para asegurar un rendimiento de arrastre sobresaliente.

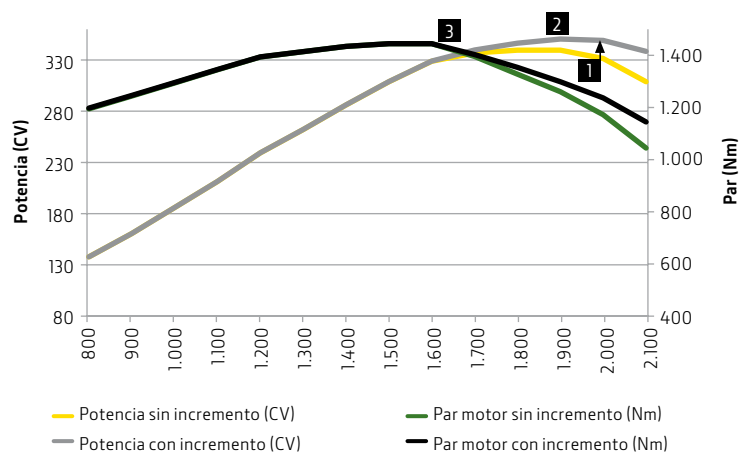

La gestión inteligente de potencia (1) aumenta la productividad desarrollando hasta 30 CV adicionales para aplicaciones de transporte y TDF. La potencia máx. de 352 CV a 1.900 rpm (2) y el par máx. de 1.452 Nm a 1.600 rpm (3) aseguran una respuesta óptima con unos niveles reducidos de consumo de combustible.

REDUCCIÓN CATALÍTICA SELECTIVA (SCR)

El fluido de escape diésel se mezcla con los gases de escape en el catalizador para reducir aún más la emisión de NOx. El consumo de DEF, es de sólo un 2-3% del consumo de diésel, uno de los más reducidos del mercado.

RECIRCULACIÓN DE GASES DE ESCAPE REFRIGERADOS (EGR)

Cantidades dosificadas de gases de escape refrigerados son mezcladas con el aire fresco de admisión, disminuyendo las temperaturas de combustión para reducir la producción de NOx y con ello las emisiones nocivas.

TURBOCOMPRESORES EN SERIE

Los dos turbocompresores en serie, el primero con geometría fija y el segundo con geometría variable ofrecen mayor par a bajo régimen y mejoran la respuesta del motor ante las variaciones de carga.

ENFRIADOR POSTERIOR AIRE-AIRE

La refrigeración aire-aire reduce la temperatura del colector de admisión, aumentando la eficacia del sistema de refrigeración y la fiabilidad del motor.

EN CARRETERA

Los agricultores y contratistas con altos niveles de transporte por carretera se beneficiarán de la excelente eficiencia de fluidos del 7R. Gracias a la excelente relación peso-potencia y a la rápida respuesta del motor, el 7R aumentará la rentabilidad de sus operaciones de transporte.



FILTRO DE ESCAPE CATALIZADO CON DOC/DCF

El catalizador de oxidación diésel (DOC) y el filtro de partículas diésel (DPF) eliminan las partículas de hasta 2,5 µm.

RESPUESTA A LAS VARIACIONES DE CARGA

El DPF de larga duración combinado con el nuevo sistema SCR han sido desarrollados especialmente por John Deere para nuestros motores, permitiendo una rápida respuesta a las variaciones de carga.

PODER DE ELECCIÓN

Los tractores Serie 7R ofrecen una variedad de opciones de transmisión para ayudarle a superar los retos de su trabajo: Transmisión infinitamente variable AutoPowr, y transmisión e23 PowerShift.

LOS CUATRO MODOS DE AUTOPOWR

Existen cuatro modos diferentes de manejar la transmisión AutoPowr: Totalmente automático, personalizado, manual y modo de pedal, que le permite controlar la velocidad de avance independientemente de la del motor.

TRANSMISIONES AUTOPOWR CON AUTOCLUTCH

Con la transmisión AutoClutch al pisar ambos pedales de freno la transmisión se desconecta automáticamente al avanzar a cualquier velocidad.

AUTOPOWR: CAMBIO DE MARCHAS SUAVE

AutoPowr le permite cambiar suavemente desde parado hasta la velocidad máxima con una única palanca y sin tener que utilizar el embrague. Solo tiene que elegir una velocidad específica y AutoPowr la mantendrá constantemente, respondiendo automáticamente a las variaciones de carga.



RESPUESTA AUTOMÁTICA DE AUTOPOWR

AutoPowr le permite cambiar suavemente desde parado hasta la velocidad máxima con una única palanca y sin tener que utilizar el embrague. Velocidad máxima de 40 km/h a 1.290 rpm y de 50 km/h a 1.620 rpm para reducir los costes de transporte.

AJUSTE CONTINUO DE LA VELOCIDAD EN TODAS LAS SITUACIONES

AutoPowr proporciona potencia continua e ininterrumpida en una gama infinitamente variable de velocidades controlada por una sola palanca.

TRANSMISIÓN INFINITAMENTE VARIABLE AUTOPOWR

- 1 – Eje de entrada del motor
- 2 – Módulo hidrostático
- 3 – Unidad de piñón y corona
- 4 – Corona
- 5 – Piñones y portaplanetarios
- 6 – Embragues M2 y M3
- 7 – Eje de salida con engranajes de modo 1, 2 y 3
- 8 – Engranaje de mando de la bomba
- 9 – Sincronizador
- 10 – Embrague de TDM y freno de estacionamiento

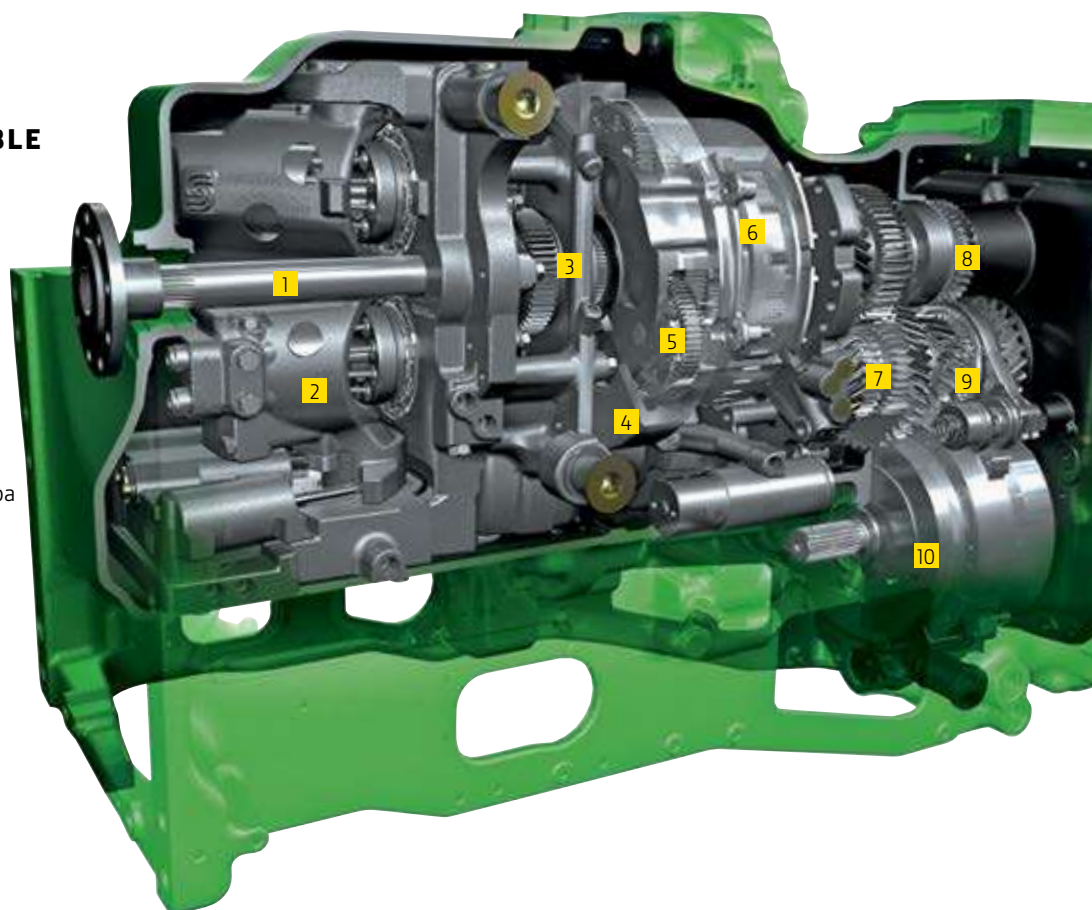

AUTOPOWR: EFICIENCIA SOBRESALIENTE

La exclusiva transmisión AutoPowr fabricada por John Deere y equipada con tres grupos asegura siempre la máxima transferencia mecánica de potencia en todos los grupos. Con un flujo de potencia mecánica del 55%-100%, la transmisión AutoPowr aumenta la eficiencia del tractor y transmite más potencia al suelo. La reducción del uso del sistema hidráulico tiene otro efecto positivo: reduce la temperatura del aceite hidráulico y aumenta la eficiencia de combustible.

PARTE MECÁNICA DEL TREN CINEMÁTICO DEL 7R CON AUTOPOWR

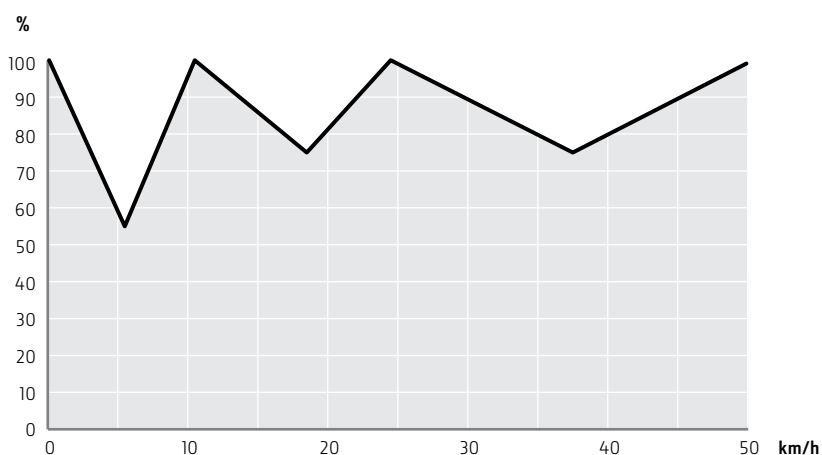

FÁCIL DE MANEJAR

Le ofrecemos la flexibilidad de elegir la transmisión más adecuada a sus necesidades: la transmisión e23 está diseñada para ofrecer la máxima eficiencia en aplicaciones de laboreo con transporte por carretera. Alternativamente, puede elegir la funcionalidad intuitiva de la transmisión infinitamente variable AutoPowr.

TRANSMISIÓN e23 CON TECNOLOGÍA LÍDER DEL MERCADO

La exclusiva transmisión e23 de John Deere con cambio asistido PowerShift desarrolla la potencia de forma totalmente mecánica con sus 23 marchas de avance y 11 de marcha atrás. El diseño de esta sofisticada transmisión reduce las pérdidas al mínimo y asegura la forma más eficiente de transmitir la máxima potencia a través del sistema de transmisión del tractor. Esto permite al operador transmitir más potencia hasta el suelo, cubriendo más hectáreas y reduciendo el consumo de combustible total por hora.

ESPACIADO HOMOGÉNEO DE LAS MARCHAS DE LA TRANSMISIÓN e23

En la transmisión e23 las marchas están espaciadas homogéneamente, con numerosas marchas dentro del grupo de trabajo principal para conseguir la máxima eficiencia.



TRANSMISIÓN e23

- 1 – Eje de entrada del motor
- 2 – Embrague de baja
- 3 – Embrague de alta
- 4 – Embrague de retroceso
- 5 – Embragues de grupos S1 y S2
- 6 – Embragues de grupos S3 y S4
- 7 – Acumulador
- 8 – Embrague del grupo R1
- 9 – Embragues del grupo R2 y R3
- 10 – Engranaje de mando de la bomba hidráulica
- 11 – Freno de estacionamiento
- 12 – Embrague de la TDM
- 13 – Salida del diferencial trasero

TRANSMISIÓN e23 CON AUTOCLUTCH

La e23 combina toda la eficiencia de una transmisión mecánica con la facilidad de manejo de una transmisión AutoPowr. Con la transmisión AutoClutch al pisar ambos pedales de freno la transmisión reduce las marchas automáticamente hasta detener el tractor.

TRANSMISIÓN e23 CON EFFICIENCY MANAGER

Efficiency Manager permite al operador programar la velocidad de trabajo, y contribuye a ahorrar combustible manteniendo el régimen óptimo del motor, cambiando automáticamente a marchas más largas y reduciendo el régimen del motor.

e23: LA VELOCIDAD MÁXIMA DE 40 KM/H A 1.520 RPM Y DE 50 KM/H A 1.800 RPM GARANTIZA LA REDUCCIÓN DE COSTES EN TRANSPORTE.

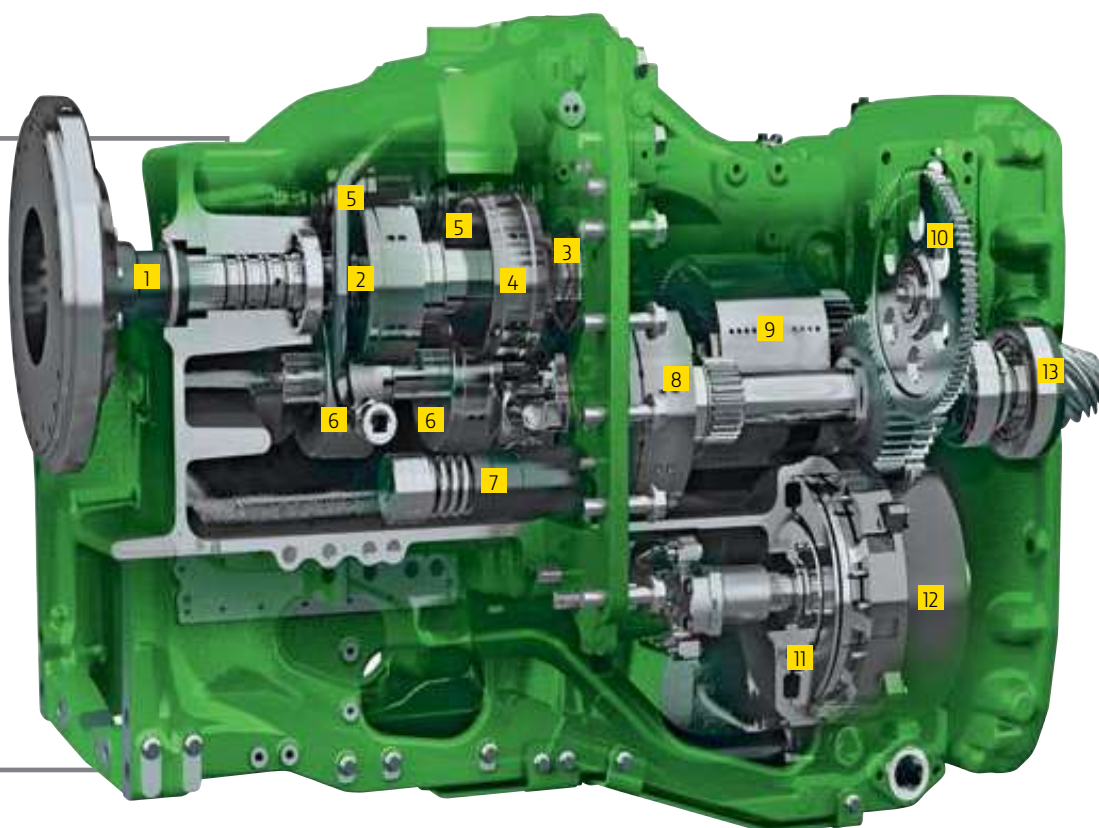

MÁXIMO RENDIMIENTO EN CAMPO

Diez marchas en el grupo principal de trabajo desde 5-16 km/h para ofrece los desarrollos más adecuados para las aplicaciones de arrastre más difíciles, proporcionando los rendimientos de trabajo más elevados.

DIEZ MARCHAS CON CAMBIO ASISTIDO EN EL GRUPO PRINCIPAL DE TRABAJO

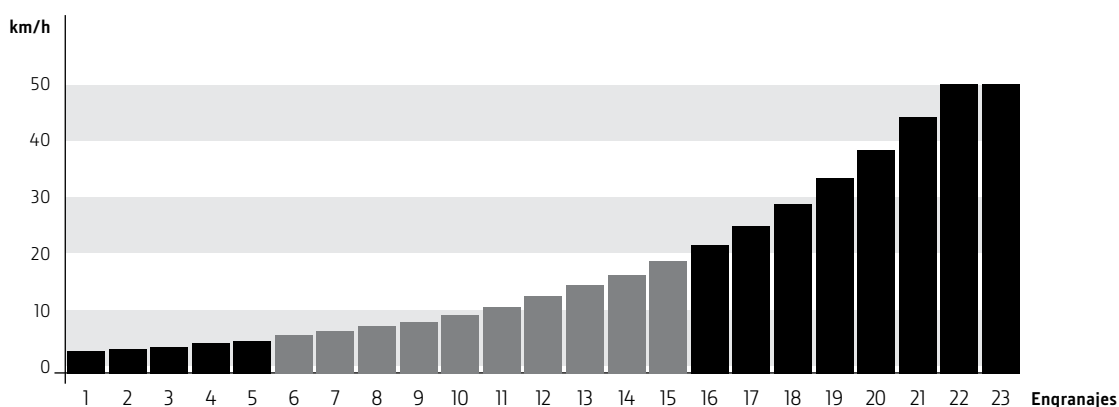

GIROS MÁS RÁPIDOS, MAYOR VELOCIDAD DE TRABAJO

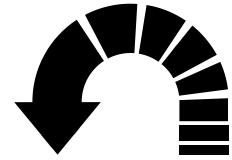

El bastidor estructural de la Serie 7R ha sido diseñado para soportar una densidad de potencia sin precedentes. Con un bastidor resistente, el eje delantero TLS Plus proporciona fuerza de arrastre adicional, y una amplia batalla para asegurar potencia y estabilidad adicional, los tractores John Deere Serie 7R proporcionan mayor productividad con mayores cargas útiles, incluso en las condiciones más difíciles.





BATALLA DE 2.925 mm (A)

LONGITUD TOTAL (B) Sin contrapesos delanteros
5.520 mm (7230R)
5.540 mm (7250R, 7290R, 7310R)

ALTURA TOTAL (C)
Altura máxima de 3.630 mm medida
con neumáticos traseros de 215 cm (SRI 1025)

ANCHURA (D)
2.602 mm (con neumáticos 710/70R42,
ancho de vía de 1.793 mm)

NEUMÁTICOS

John Deere ofrece una amplia variedad de opciones de neumáticos para una amplia variedad de aplicaciones de campo y de transporte. Seleccione los neumáticos traseros de 2,15m de diámetro (desde el modelo 7250R) para aumentar la transferencia de potencia y el despeje. También dispondrá de mayor tracción con menos lastre, reduciendo la compactación del suelo.

PERFECTAMENTE EQUILIBRADO

Los tractores de la serie 7R están diseñados con una distribución de peso perfecta de 45:55. Existe una amplia variedad de opciones de lastrado de fácil montaje y desmontaje, gracias a los resaltes de guiado autocentrantes.



AÑADA CONTRAPESOS – CON FACILIDAD

El nuevo y exclusivo sistema de lastrado EZ Ballast facilita el lastrado adecuado del tractor – especialmente útil para agricultores y contratistas que cambien con frecuencia entre trabajo y transporte. Es posible quitar o poner el contrapeso de 1,7 toneladas en segundos, pulsando un botón y sin necesidad de abandonar la cabina.

**MEDALLA DE PLATA
AGRITECHNICA –
JOHN DEERE EZ
BALLAST.**

EZ BALLAST

- El contrapeso de 1,7 toneladas se acopla a la parte inferior del tractor en unos segundos
- Mantenga el reparto de pesos recomendado entre la parte delantera y la parte trasera del tractor
- Deje libres los enganches de 3 puntos trasero y frontal para otros aperos
- Manejo rápido, seguro y sencillo desde la cabina del tractor
- El desmontaje del contrapeso ahorra costes de combustible en transporte y aumenta la carga útil en carretera
- Añadiendo el lastrado adecuado se aumenta la productividad en trabajos de campo



SITÚE EL TRACTOR SOBRE EL CONTRAPESO

No es necesario abandonar la cabina.

RECOJA EL CONTRAPESO

Simply use the control panel specific and the counterweight is raised and remains attached below the chassis (connected to the external hydraulic system). A safety system prevents its accidental fall.

Y A TRABAJAR

The disassembly of the counterweight is just as simple and saves transport costs.

FLEXIBILIDAD DE LASTRADO

Con el constante aumento de los precios del combustible, una distribución del peso adecuada y un lastrado flexible juegan un papel cada vez más importante para aumentar el rendimiento y la productividad. Los tractores John Deere Serie 7R ofrecen diversas opciones para asegurar la óptima distribución de peso.



CONTRAPESOS DELANTEROS DE MALETA (50 KG)

Se montan/desmontan fácilmente sobre el soporte de contrapesos delanteros. Consiguen una distribución de peso optimizada entre el eje trasero y el delantero, ya que la cantidad de contrapesos se puede variar fácilmente para adaptarse a las necesidades de la aplicación.

CONTRAPESOS DE RUEDAS TRASERAS

Los contrapesos traseros de rueda permiten lastrar correctamente el eje trasero para aumentar la tracción. Estos contrapesos se pueden montar en la cara externa de las llantas. En las llantas de fundición también pueden ser montados en su cara interior (a excepción del de 900 kg). Disponibles en versiones de 72 kg, 205 kg, 625 kg (sólo en la cara interior) y 900 kg.

CONTRAPESOS DE FIJACIÓN RÁPIDA

Los contrapesos de maleta le ayudan a conseguir el equilibrio perfecto y aumentar el rendimiento de tracción de su 7R. Disponibles en versiones de 900 kg, 1.150 kg, 1.500 kg y 1.800 kg y pueden montarse en el enganche de 3 puntos frontal o en la base de contrapesos delantera (sólo versiones de 900 kg y 1.150 kg).



CONTROL TOTAL

Al subir por primera vez a la cabina CommandView III lo primero que llama la atención es su amplitud y su acabado de máxima calidad. La baja sonoridad de 69 dB(A) asegura una jornada de trabajo más relajada.

La visibilidad también es mejor que nunca, especialmente al rotar el asiento 40 grados para tener una visión casi total del apero. Las principales funciones del tractor, como el acelerador, el cambio de marchas, las VMD y la TDF se encuentran agrupados y fácilmente accesibles en la consola CommandARM.



ACS – ESFUERZO DE DIRECCIÓN REDUCIDO

La dirección opcional ActiveCommand reduce el esfuerzo sobre la dirección para evitar el cansancio del operador.

– CONTROL DINÁMICO DEL DESPLAZAMIENTO DE LAS RUEDAS EN CARRETERA:

mantiene su tractor en línea recta con un mínimo esfuerzo. Ajusta automáticamente el ángulo del neumático según la aceleración lateral del tractor.

– DIRECCIÓN VARIABLE

proporciona una dirección ligera y de fácil manejo a baja velocidad y aumenta su resistencia a mayores velocidades. El ACS reduce automáticamente las vueltas entre topes del volante a 3,5 vueltas para agilizar las maniobras en los cabeceros, reduciendo el movimiento del volante necesario en un 75%.

– CONTROL DE DIRECCIÓN TOTALMENTE ELECTRÓNICO

elimina todos los inconvenientes de una configuración de columna de dirección convencional. Esto reduce significativamente las vibraciones, y elimina totalmente las holguras.





ESPEJOS RETROVISORES PANORÁMICOS

Los espejos retrovisores panorámicos opcionales con extensión eléctrica proporcionan un amplio campo de visión. Están calefactados para una mejor visibilidad en condiciones de baja temperatura o de condensación en el interior.

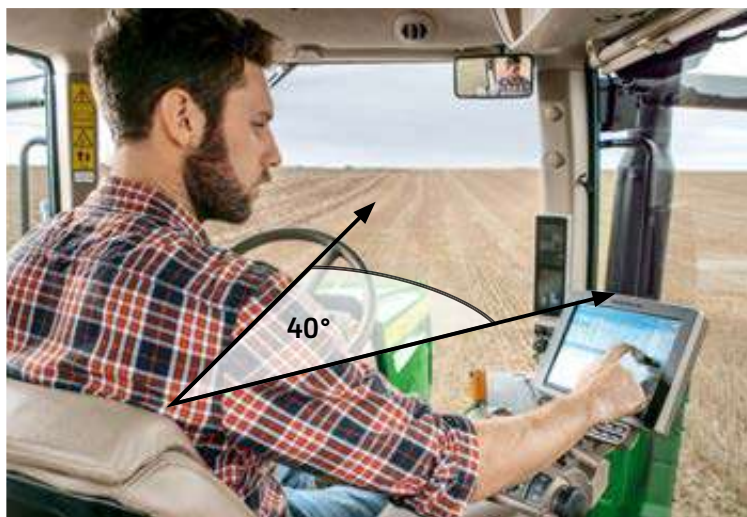

ASIENTO CON GIRO DE 40 GRADOS

Comodidad y visibilidad insuperables, especialmente al rotar el asiento 40 grados para una visión total de los aperos. Usted notará la diferencia al final de la jornada de trabajo.

MANDOS TAN FÁCILES DE USAR COMO UN SMARTPHONE

La Serie 7R facilita el manejo de la tecnología agrícola más sofisticada. Todo queda al alcance de la mano en los mandos de la consola CommandARM y todo es claramente visible en el monitor CommandCenter Generación 4.

FACILIDAD DE MANEJO

La navegación resulta sencilla con menús lógicos y una completa barra de accesos directos. Utilizando la función Quick Line puede usted grabar una línea AB con sólo pulsar un botón.

ADAPTE SU 7R A SUS NECESIDADES

Escoja entre CommandCenter 4200 (8,4") ó 4600 (10").

CERTIFICACIÓN ISOBUS AEF

El CommandCenter Generación 4 es compatible con AEF ISOBUS, podrá controlar los aperos ISOBUS a través del Terminal Universal (UT) y trabajar con el control de secciones automático mediante el Controlador de Tareas (TC-SC, TC-BAS) – dependiendo del nivel de certificación AEF del apero.

ACCESO AÚN MÁS RÁPIDO A FUNCIONES AVANZADAS

El CommandCenter funciona como una tableta con pantalla táctil. La navegación por las opciones se simplifica a través de menús, accesos directos y ayuda sensible al contexto. Y podrá trabajar con nuestras modernas soluciones AMS en el campo.

SENCILLO CONTROL DE LAS VMD

En CommandARM, las palancas y los enchufes de las válvulas de mando a distancia están codificados por colores para simplificar su reconocimiento. Para mayor comodidad y facilidad de uso, todas las VMD pueden manejarse con las palancas de control de las VMD. Las palancas de las VMD pueden ser reconfiguradas fácilmente para cada aplicación y guardadas con el nuevo Administrador de ajustes.

MONITOR EXTENDIDO

Añadiendo el nuevo monitor extendido a su tractor podrá mover las funciones fácilmente de un monitor a otro para aumentar su productividad al controlar de forma simultánea todas las aplicaciones. P.e. control del vehículo en el monitor principal y aplicaciones de agricultura de precisión en el monitor extendido.



DOCUMENTACIÓN SIMPLIFICADA

Ambos monitores CommandCenter Generación 4 están conectados al Centro de Operaciones de MyJohnDeere.com mediante la Transferencia Inalámbrica de Datos. Es muy sencillo enviar archivos de configuración desde la oficina al campo, así como mapas de aplicación y totales desde el campo a la oficina.

VIRTUALMENTE EN LA CABINA

Usted o el concesionario John Deere de su zona pueden conectarse remotamente al monitor CommandCenter Generación 4 para ayudar a los operadores en la configuración y el manejo de la máquina y los aperos ISOBUS. Adicionalmente, los archivos de ayuda en pantalla permiten a los operadores familiarizarse con todas las funciones



- 1 – Palanca de cambio de la transmisión con rueda de ajuste de velocidad
- 2 – Bloqueo de palancas de VMD / Botón de activación ISOBUS
- 3 – Mandos del enganche trasero
- 4 – Palancas de control de las VMD
- 5 – Velocidad programada 1 y 2
- 6 – Botón de reanudación de AutoTrac y 4 botones de secuencias iTEC
- 7 – Palanca del acelerador, función ECO, botón de bloqueo del pedal, botón de conexión/desconexión del FieldCruise
- 8 – Bloqueo del diferencial y tracción delantera mecánica (TDM)
- 9 – CommandCenter Generación 4 con pantalla táctil de 8,4 o 10 in., el CommandCenter Gen 4 es la interfaz más avanzada del tractor y permite trabajar con las soluciones AMS como AutoTrac
- 10 – Teclas/botones de acceso directo para una activación rápida de funciones específicas
- 11 – Joystick con botón de bloqueo
Modo joystick: configurable con las funciones del tractor para el control de las VMD delanteras y traseras y/o del enganche de 3 puntos frontal. manejo de la pala cargadora
- 12 – Mandos de climatización, radio e iluminación
- 13 – Palancas de control de la TDF
- 14 – Palanca del freno secundario

ADMINISTRADOR DE AJUSTES ADÁPTELO A SUS NECESIDADES

Durante el trabajo diario, el operador debe manejar y controlar diversos mandos y funciones de forma simultánea. En la nueva generación de tractores 7R, es posible reconfigurar casi todas las funciones del CommandARM para adaptarlas a las preferencias y los requisitos del operador y de la aplicación.

En lugar de controlar la VMD "1" prefiere controlar el enganche de tres puntos delantero con la palanca situada al lado de la palanca del enganche tripuntal trasero – ¡sin problemas! El Administrador de configuraciones permite reconfigurar todas las funciones hidráulicas del joystick o de las palancas de las VMD.

Para aumentar la comodidad del operador, los aperos controlados por ISOBUS pueden ser manejados desde los botones del joystick. Para el último nivel de

reconfiguración, fácil configuración de las funciones como sistemas auxiliares de palas cargadoras, activación AutoTrac, secuencias iTEC y cambios de marchas desde los botones del joystick o de las VMD, mientras que las VMD, los enganches tripuntales delantero y trasero pueden configurarse para su control con los ejes del joystick.

Y lo mejor: con la ayuda del Administrador de Ajustes, es posible configurar y cargar de nuevo cualquier configuración individualmente para cada aparo.



1 – Ejes disponibles para:

- Control VMD
- Enganche delantero/trasero
- Manejo de la pala cargadora frontal

2 – El interruptor basculante está disponible para:

- Control VMD
- Enganche delantero/trasero
- Manejo de la pala cargadora frontal

3 – Los botones 5-9 están disponibles para:

- Funciones auxiliares de la pala cargadora frontal
- Sistema de guiado automático AutoTrac
- Secuencias del sistema de gestión de cabeceros iTEC 1-4
- Funciones ISOBUS de los botones
- Cambio de marchas (sólo e23)





CONFIGURACIÓN DE LOS MANDOS DE LAS FUNCIONES ISOBUS EN EL JOYSTICK ELÉCTRICO

Para utilizar las funciones ISOBUS en el joystick eléctrico, el operador puede utilizar los botones del joystick eléctrico en el CommandCenter.



FUNCIONES POR DEFECTO EN LA CONFIGURACIÓN DE LOS MANDOS

El operador tiene también la posibilidad de reasignar a todos los mandos reconfigurados (personalizados) de las botoneras y el joystick eléctrico a los valores de fábrica (por defecto) desde el menú de ajustes.

COMMANDARM – CONFIGURACIÓN DE LOS MANDOS EN EL COMMANDCENTER

El operador puede escoger entre diferentes funciones para los mandos del CommandARM: Secuencias ITEC 1-4, control de las VMD o del enganche delantero/trasero.



ADMINISTRADOR DE AJUSTES

El Administrador de ajustes guarda todos sus ajustes de máquina, por ejemplo los ajustes de las VMD y el enganche trasero, así como los ajustes de configuración del joystick eléctrico, reduciendo el tiempo de configuración de las diferentes aplicaciones. Esto permite cargar de inmediato sus ajustes individuales para aperos u operadores.

SUAVIDAD DE MARCHA

CUANDO SU TRABAJO CONSISTE EN REMOLCAR CARGAS MUY PESADAS, LA SERIE 7R ES EL TRACTOR IDEAL.

La suspensión independiente multipunto (TLS+) aumenta la capacidad de transporte y la productividad en el campo con una estabilidad y comodidad de marcha superiores. El asiento ActiveSeat o la suspensión de cabina de John Deere permiten al operador aumentar la productividad y reducir los efectos del cansancio.



SUSPENSIÓN DE CABINA – UNA JORNADA DE TRABAJO MÁS RELAJADA

La suspensión de cabina permite aumentar la productividad del operador y reducir los efectos del cansancio.

Independientemente de la aplicación, el sistema de suspensión de la cabina John Deere es proactivo, está permanentemente activo y protege al operador en una amplia variedad de aplicaciones.

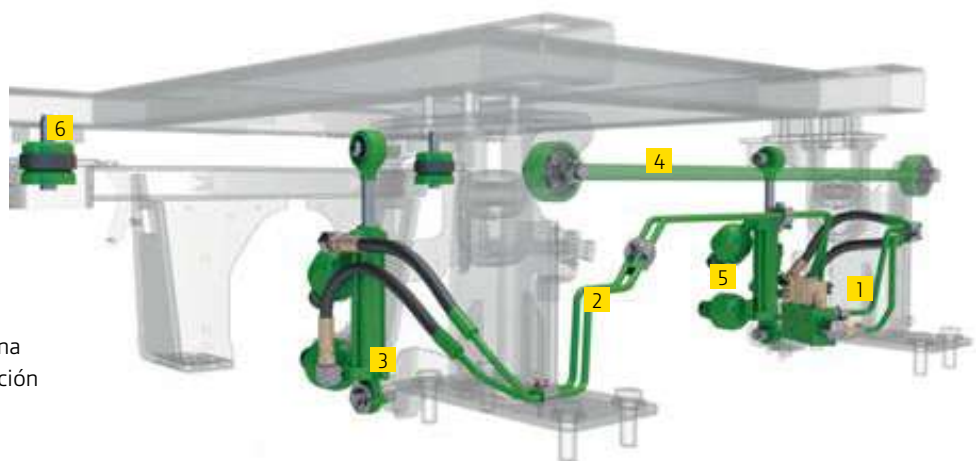

- 1 – Válvula de control de nivelación de la cabina
- 2 – Tuberías de la válvula de control de nivelación de la cabina
- 3 – Cilindro hidráulico
- 4 – Barra Panhard
- 5 – Acumulador
- 6 – Soporte de cabina



SUSPENSIÓN MULTIPUNTO TLS PLUS

Nuestra suspensión delantera autonivelante integrada TLS transfiere la máxima potencia al suelo. La suspensión multipunto (TLS Plus) es un sistema de suspensión delantera autonivelante totalmente integrado. Aumenta la tracción al mantener las ruedas delanteras en contacto con el suelo y permite aumentar las velocidades de trabajo. La TLS+ está disponible con bloqueo hidráulico del diferencial y frenos de disco húmedos para realizar todo tipo de trabajos pesados. La suspensión multipunto TLS Plus permite ajustar las reacciones del eje delantero para diferentes aplicaciones.

- 1 – Cilindro de suspensión
- 2 – Válvula de suspensión TLS con acumuladores de suspensión
- 3 – Barra de acoplamiento
- 4 – Caja del diferencial

ACTIVE SEAT

El asiento ActiveSeat de John Deere utiliza tecnología electrohidráulica en combinación con suspensión neumática, lo que proporciona al operador una mejor calidad de marcha que los asientos con suspensión neumática estándar. Los movimientos del operador se controlan para reducir el movimiento vertical. La suspensión de ActiveSeat puede eliminar hasta el 90% de los movimientos verticales característicos en los trabajos con tractor.

- 1 – Suspensión de tijera
- 2 – Depósito de aire
- 3 – Acelerómetro
- 4 – Actuador del ActiveSeat
- 5 – Compresor y cojín neumático
- 6 – Amortiguador lateral





***TODA LA ILUMINACIÓN SE
CONTROLA FÁCILMENTE A TRAVÉS
DEL COMMANDCENTER.***

ILUMINACIÓN DE SERIE

- 1** Parrilla frontal con por seis faros halógenos
- 2** Doce faros halógenos en el techo de la cabina
- 3** Dos faros traseros en los guardabarros
- 4** Dos intermitencias de giro traseras y luces de freno y posición
- 5** Dos faros en parrilla frontal y dos faros en la línea central
- 6** Luz de aviso giratoria en lado izquierdo

ILUMINACIÓN PREMIUM

Todos los faros halógenos podrán ser sustituidos por faros LED (excepto los dos faros de luces de cruce)

OPCIONAL

- 7** Dos faros en extremos de cabina
- 8** Dos faros para pala cargadora/ conducción
- 9** Luz de aviso giratoria en lado derecho

¡MÁXIMA VISIBILIDAD EN CUALQUIER CIRCUNSTANCIA!

HASTA 26 FAROS PROPORCIONAN UNA VISIBILIDAD DE 360°

La iluminación LED opcional ofrece un aumento de la cobertura lateral de un 40% y de un 10% de la cobertura trasera, en comparación con la iluminación estándar por halógenos. La iluminación LED de los tractores John Deere de la Serie 7R proporciona luz blanca de gran calidad que facilita la visibilidad y el contraste. 22 faros LED ofrecen una

visibilidad de 360°. Resultado: la noche se transforma en día, con menos esfuerzo para la vista.

Los faros LED son prácticamente indestructibles, con una duración mínima de 10.000 horas y alta resistencia a las vibraciones y las temperaturas extremas.



LOS FAROS DE TRABAJO ESTÁN INTEGRADOS EN LA PARTE DELANTERA, TRASERA Y EN EL TECHO PARA EVITAR POSIBLES DAÑOS PRODUCIDOS POR RAMAS BAJAS.

MÁXIMA FUERZA DE ARRASTRE Y ELEVACIÓN

Máxima potencia combinada con una amplia gama de opciones de enganche y TDF de fácil manejo una versatilidad sin precedentes. El elevador frontal y la TDF integrados hacen de la Serie 7R una máquina especialmente eficaz en aplicaciones con aperos frontales, con dos VMD, ISOBUS y cilindros de doble efecto.



FACILIDAD DE CONTROL DEL ELEVADOR

Los mandos del elevador se encuentran en el CommandCenter: los sensores electrónicos envían al momento la información al módulo de control para una corrección inmediata y precisa. También se incluye un mando en las extensiones traseras de los guardabarros.

VÁLVULAS DE MANDO A DISTANCIA TRASERAS INDEPENDIENTES

Los tractores Serie 7R ofrecen cuatro, cinco o seis VMD traseras electrohidráulicas. Cada VMD incorpora su propio controlador, facilitando el montaje en campo de válvulas adicionales.

ELEVADOR HIDRÁULICO Y TDF FRONTAL

El elevador hidráulico frontal dispone de una capacidad de elevación máxima en los enganches del elevador de 5200 kg. Disponible con una o dos VMD independientes delanteras, con caudales ajustables.

TDF TRASERA

Los tractores Serie 7R ofrecen diversas opciones de TDF, como la TDF de 540E / 1000 / 1000E, a fin de proporcionar la versatilidad y flexibilidad necesaria para manejar aperos para estos niveles de potencias.



MAYOR FACILIDAD DE ACOPLAMIENTO

Los elevadores delantero y trasero son compatibles con el sistema iTEC para el control total de los aperos. Los sensores electrónicos envían la información al módulo de control para una corrección inmediata y precisa.

CAPACIDAD DEL ELEVADOR HIDRÁULICO

Diseñado para ofrecer la máxima resistencia y versatilidad, el enganche de 3 puntos tiene una capacidad de elevación máxima de hasta 10,2 toneladas en los modelos mayores.



ENGANCHES PARA BARRA DE TIRO

Para proporcionar una conexión más resistente de los aperos de arrastre, los tractores Serie 7R pueden equiparse con una barra de tiro. La barra de tiro ajustable de Categoría 3 con bulón de 38 mm es válida para la mayoría de los aperos. La barra de tiro reforzada de Categoría 3 soporta cargas verticales de hasta 4.500 kg.*

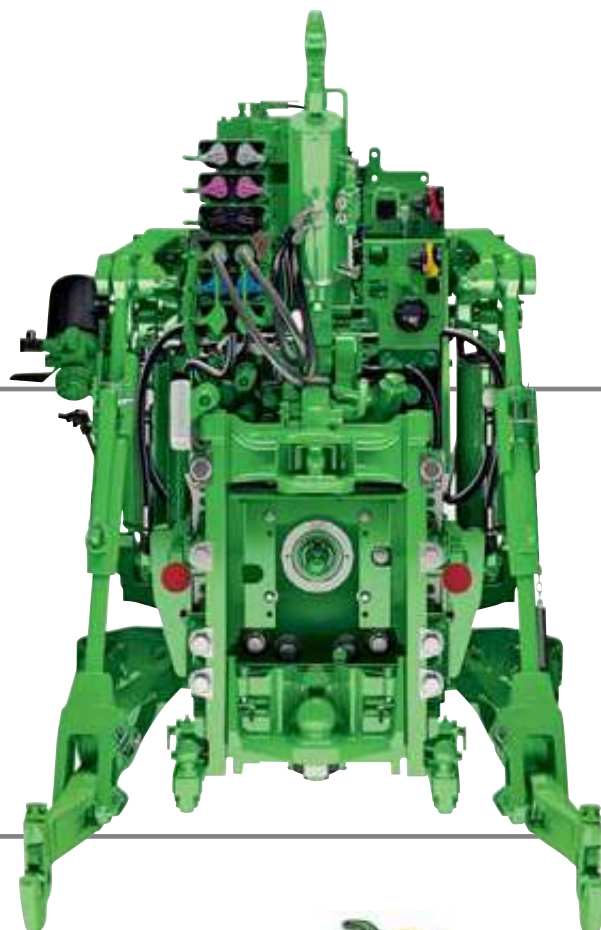

OPCIONES DE ELEVADOR TRASERO

Los tractores Serie 7R ofrecen una variedad de opciones de enganche trasero para complementar las necesidades de las aplicaciones: capacidad de elevación estándar para aperos más ligeros, así como una capacidad de elevación superior para aperos más pesados.



ENGANCHE DE FIJACIÓN TIPO PITÓN Y TIPO BOLA

Estos enganches ajustables en altura son perfectos para las operaciones con remolques y muchas otras aplicaciones de aperos. Cuando se usan en la posición inferior, proporcionan una dinámica de tracción y de conducción óptimas para combinaciones de tractor con remolque.



ENGANCHE PARA REMOLQUE AUTOMÁTICO

Consigue acoplar los aperos de una forma mucho más cómoda que los enganches para remolque manuales.



SISTEMA DE GUIADO FORZADO

Para una mayor versatilidad nuestros enganches puede incluir adicionalmente un sistema de guiado forzado para trabajar con remolques de gran tamaño con ejes de guiado.



APROVECHE AL MÁXIMO CADA JORNADA DE TRABAJO

AUTOTRAC

El sistema de guiado automático AutoTrac añade más comodidad: Guía con fiabilidad su tractor de día o de noche, entre nubes de polvo o en terreno montañoso. Esto evita costosos solapes u omisiones y permite a cada operador trabajar con la máxima productividad. Con CommandCenter Generación 4 y un receptor StarFire, solo necesitará una activación CommandCenter AutoTrac y ya estará listo para comenzar. Utilizando AutoTrac, podrá ahorrar hasta un 8* por ciento en materias primas y aumentar su productividad en hasta un 14** por ciento.



Nuevo receptor StarFire 6000

Experimente un nuevo nivel de precisión, estabilidad de señal y repetibilidad:

RTK CON 2,5 CM

de precisión entre pasadas, con repetibilidad a largo plazo incluyendo 14 días de RTK Extend al perder la línea de visión.

SF3 CON 3 CM

de precisión entre pasadas y repetibilidad en campaña de 9 meses.

SF1 MEJORADA CON 15 CM

de precisión entre pasadas, gratuita.

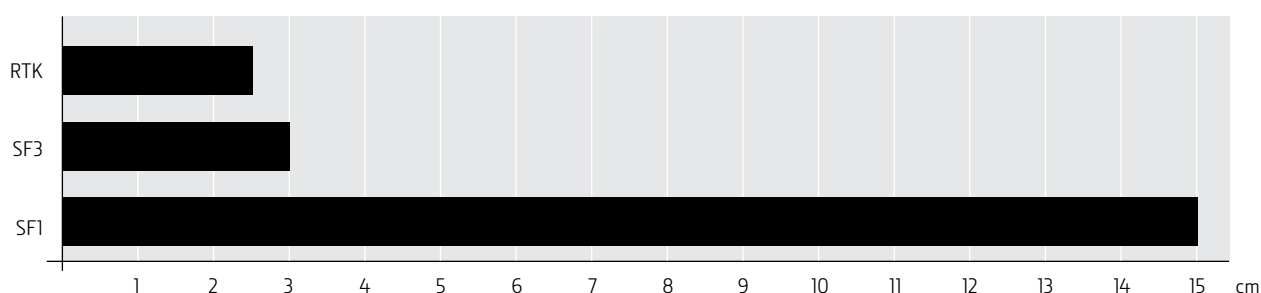

MONITOR COMMANDCENTER 4600

Con el monitor CommandCenter 4600 es posible actualizar en cualquier momento a la Activación CommandCenter Premium, añadiendo el Control de Secciones y el sistema de documentación. Además, esta configuración le permite aprovechar las ventajas de la transferencia inalámbrica de datos y con ello el intercambio automático de datos con el Centro de operaciones de MyJohnDeere.com.



NUEVA PRECISIÓN

La nueva señal RTK Móvil de John Deere pueden utilizarse con el sistema JDLink de serie de la máquina. Le ahorra el coste adicional de un módem RTK y el coste anual de una tarjeta SIM con un contrato de datos. (consulte la disponibilidad en su país)

COMMANDCENTER 4200

Monitor CommandCenter 4200 incluido de serie en todos los tractores 8R. Con un tamaño de 21,3 cm (8,4") la pantalla táctil es ahora un 20% mayor e incluye una entrada de vídeo. El monitor ofrece funciones de documentación, dosificación variable y certificación ISOBUS AEF. El Acceso Remoto a Monitor dispone de asistencia telemática directa y la Transferencia Inalámbrica de Datos permite el intercambio de datos de configuración y documentación con el Centro de Operaciones de John Deere. Con la activación Premium Generación 4 podrá también manejar el Control de Secciones.

RESULTADOS PERFECTOS

SOLUCIONES AVANZADAS DE GUIADO Y AGRICULTURA DE PRECISIÓN

El monitor opcional CommandCenter 4600 incorpora una pantalla táctil de 25,4 cm (10"), cuatro entradas de vídeo, la posibilidad de conexión de un monitor extendido y numerosas opciones de actualización de software para aplicaciones avanzadas de agricultura de precisión en conjunto con CommandCenter Premium o la Activación Ultimate.



ACTIVACIÓN ULTIMATE GENERACIÓN 4

La activación Ultimate Gen4 incluye todas las características Premium sumando incluso una mayor capacidad de automatización. La automatización de maniobras de AutoTrac permite realizar giros completos automatizados en cabeceros para conseguir un contorno perfecto. Guiado de Aperos AutoTrac – Compensa pasivamente la deriva de los aperos en terrenos con pendientes, mientras que comparte datos en campo permitiendo de forma inalámbrica el intercambio de líneas de guiado y mapas de cobertura entre múltiples máquinas dentro de un mismo campo.

ACTIVACIÓN PREMIUM GENERACIÓN 4

Actualice el Control de Secciones para reducir las omisiones y solapes automáticamente sobre la marcha. Mediante el control de hasta 255 secciones individuales puede ahorrar mucho dinero en fertilizantes, productos químicos y simiente. Entre otras ventajas, el conjunto también incluye capacidades de documentación con certificación AEF ISOXML (TC-GEO).





SISTEMA DE DETECCIÓN DE PURÍN JOHN DEERE

NUTRIENTES PARA SU NEGOCIO

El estiércol es fertilizante de alta calidad pero extremadamente heterogéneo. Los niveles de nutrientes varían significativamente hasta el factor 25 – incluso en el interior de la carga del depósito. La Detección de Estiércol de John Deere permite analizar el contenido de nutrientes del estiércol sobre la marcha y cerca del aplicador. Un sensor NIR (infrarrojo cercano) montado en el depósito de purín mide el contenido de N, P, K, NH_4 y materia seca con más de 4.000 mediciones por segundo. Con un tractor John Deere, el sensor ajusta de forma directa la velocidad y controla automáticamente la válvula de caudal de los depósitos para aumentar o reducir las dosis de aplicación, según el nivel de nutrientes previsto por el usuario e incluso utilizando un mapa de prescripción. Esto le permite aumentar el rendimiento y cumple con los requisitos administrativos, al tiempo que reduce el coste de los fertilizantes minerales.

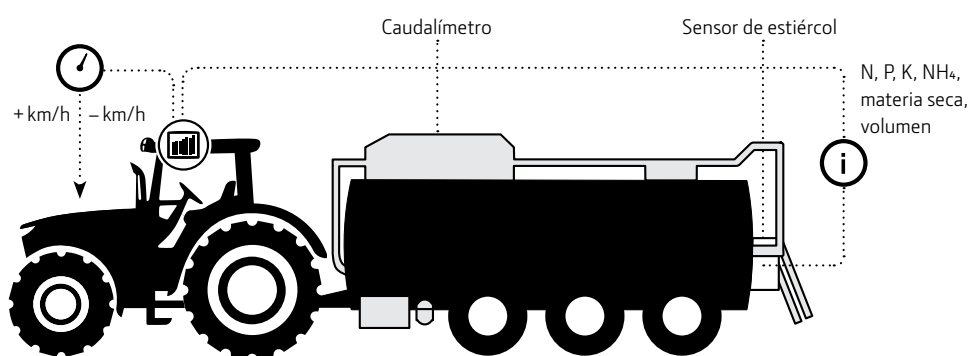

APLICACIONES ESPECÍFICAS

Dosificación objetivo en kg/ha N, P, K, NH_4 o volumen.
Límite de dosificación para un segundo ingrediente.

AUTOMATIZACIÓN TRACTOR-APERO

Ajuste de velocidad y caudal automático en los tractores John Deere.

DOCUMENTACIÓN ESPECÍFICA DEL CAMPO

Volumen aplicado.
Cantidad de nutrientes aplicada.

FÁCIL ACCESO A LOS DATOS RECOPIRADOS

Mapas de nutrientes disponibles en el Centro de Operaciones de MyJohnDeere.com

GESTIÓN TELEMÁTICA DE EXPLOTACIONES

CENTRO DE OPERACIONES

El Centro de Operaciones en MyJohnDeere.com actúa como nodo de conexión Agrícola centralizado entre sus máquinas, sus operadores y sus campos. Esto proporciona ventajas en los trabajos diarios y permite el intercambio constante de información con el concesionario John Deere de su zona, su asesor agrónomo, su contratista u otras organizaciones con las que esté asociado.

REDUZCA EL TIEMPO DE PREPARACIÓN EN CAMPO

Conecte AutoTrac al Centro de Operaciones de John Deere y obtenga ventajas adicionales – gratis. Planifique con precaución sus trabajos fuera de campaña para asegurar que todo funcione a la perfección durante la próxima campaña. Cree, edite o elimine fácilmente datos de configuración en el monitor, como cliente/explotación/campo, lindes, líneas de guiado y configuraciones máquina/apero. Usted no sólo está asegurando los ajustes de su monitor al día y un óptimo rendimiento, se asegura la tranquilidad de tener siempre al alcance los últimos datos recopilados.

APLICACIÓN MYOPERATIONS

La aplicación gratuita MyOperations de John Deere sube al siguiente nivel la gestión remota de sus campos y sus máquinas. Se conecta al Centro de Operaciones de John Deere, permitiéndole consultar y comparar el rendimiento esperado con el rendimiento real de trabajo y de utilización de máquina y la información del campo recopilada en cualquier lugar en cualquier momento.



FACILITA LA GESTIÓN DE TODOS SUS TRABAJOS

Elimina el papeleo y las llamadas telefónicas durante la planificación, realización y finalización de los trabajos. Con la aplicación MyJobConnect puede asignar tareas claramente definidas a sus operadores, utilizando la aplicación MyJobsManager. Sus operadores pueden acceder a la orden de trabajo en tiempo real y llevarlo a cabo según las instrucciones que figuran en la aplicación MyJobs de su dispositivo móvil. Una vez completado el trabajo, dispondrá de inmediato de datos precisos y completos para preparar informes y realizar una facturación profesional.





CENTRO DE OPERACIONES

Visite el Centro de Operaciones para localizar la ubicación exacta de los campos que cosechará en sus próximos trabajos, seguir el progreso de su flota de maquinaria, asignar con facilidad órdenes de trabajo a sus operadores, acceder a mapas de rendimiento y humedad transmitidos automáticamente desde el campo, y crear, analizar y compartir informes de aplicación con sus asesores y clientes de confianza.



Los concesionarios John Deere tienen acceso a diversas herramientas remotas exclusivas que le ayudan a optimizar el rendimiento de máquina y a aumentar el tiempo útil. Los tractores de la Serie 7R salen de fábrica cinco años de conectividad. Con esto – y con su consentimiento – nuestro concesionario John Deere puede ofrecerle servicios proactivos a distancia para aumentar el tiempo útil y el rendimiento de su máquina.

FJÄRRSTYRD MONITORÅTKOMST

El Acceso Remoto a Monitor permite al especialista de su concesionario conectarse con el monitor de su cabina y ayudarle con la configuración, la optimización del rendimiento o el diagnóstico de averías de la máquina e incluso de los aperos ISOBUS. No es necesario esperar al punto de encuentro en campo, en su lugar se beneficiará de ayuda inmediata, ahorrando gastos de desplazamiento adicionales.

ALERTAS EXPERT

Nuestro avanzado y exclusivo sistema de Alertas de Mantenimiento, está basado en algoritmos de software que pueden predecir los problemas antes de que tengan un impacto negativo o puedan causar daños colaterales. Con la información de diagnóstico y reparación generada automáticamente los mecánicos del concesionario pueden reaccionar más rápidamente, aumentando significativamente el tiempo útil.

MONITORIZACIÓN DEL ESTADO DE LA MÁQUINA

El salpicadero de su máquina transmite los códigos de anomalías al concesionario de su zona en tiempo real. Esto facilita la rápida respuesta de nuestro especialista para ayudarle a solucionar cualquier problema.

NAVEGACIÓN AGRÍCOLA INTELIGENTE Y LOGÍSTICA DE FLOTAS

Llevar la maquinaria adecuada en el momento adecuado al lugar adecuado es la clave para aumentar la eficiencia y la puntualidad de operaciones de flotas. MyJobConnect Premium extiende MyJobConnect Basic hasta una solución completa para la gestión logística de flotas mixtas. Dispone de resumen de flota, navegación con indicaciones de giro basada en una completa base de datos de navegación por carretera, incluyendo hora prevista de llegada de los vehículos a un lugar determinado. Por ejemplo, las indicaciones de navegación de la máquina principal permiten a los remolques de ensilado tomar la ruta más corta y segura hasta la picadora de forraje y actualiza la posición de todos los integrantes de la flota cuando la máquina se desplaza hasta el siguiente campo.



SIEMPRE A SU SERVICIO. GARANTIZADO

EXPERIMENTE LA TRANQUILIDAD POWERGARD

A la hora de proteger su maquinaria y su negocio, la tranquilidad no es una cuestión de suerte. La tranquilidad es una opción a la que podemos acogernos. Un contrato PowerGard le protege contra los costes de las reparaciones no previstas y asegura el mantenimiento de su maquinaria con repuestos originales. Tres paquetes con precios cerrados ofrecen diversos niveles de cobertura para mantener su maquinaria en marcha al máximo rendimiento con un tiempo útil constante.¹

Financiación

Nuestro objetivo es sencillo: Asesorarle para que contrate la opción que necesita para aumentar el nivel de su negocio. Esto incluye la financiación de sus contratos PowerGard con unos tipos de interés muy competitivos, y flexibilidad en los pagos.*

PowerGard Maintenance

Mantenimiento preventivo – Respetar los intervalos de mantenimiento recomendados por la fábrica resulta imprescindible para mantener a punto su maquinaria.

PowerGard Protection

Nivel de protección básico que cubre averías inesperadas que pueden requerir costosas reparaciones, menos una cantidad deducible por cada reparación.

PowerGard Protection Plus

La protección definitiva – este paquete le proporciona la máxima tranquilidad al cubrir el sistema eléctrico, el sistema de refrigeración, el sistema hidráulico y otros componentes.



El concesionario de su zona está de su lado para asegurar un inicio rápido y sencillo con su nueva máquina. Un paquete FarmSight combina un número de servicios que le permiten ahorrar tiempo y dinero en sus operaciones. El paquete de Servicios FarmSight ahora está disponible a un precio atractivo. Escoja el que más se adapte a sus necesidades, y benefíciense diariamente de un aumento de la eficiencia y del tiempo útil.

ULTIMATE

Ultimate lleva el tiempo útil y el rendimiento a otro nivel. Incluye máquina de sustitución.¹

PREMIUM

Premium aumenta el tiempo útil y el rendimiento gracias a las herramientas de vanguardia de la asistencia remota.

SELECCIONE

Select le proporciona asistencia para aumentar el rendimiento y la productividad. Con la ayuda de expertos a su lado, siempre estará totalmente preparado.

Sólo en los concesionarios adscritos a este programa.

El contenido exacto de los servicios depende de la oferta concreta del concesionario.

¹ Se aplican condiciones adicionales. El paquete Ultimate no está disponible para todas las máquinas.

* La financiación de PowerGard Maintenance sólo está disponible en los concesionarios inscritos. Depende de la normativa del país.

INVERTIR EN SU 7R ES RENTABLE

Personalice su 7R con accesorios originales John Deere. Le ayudarán a hacer cada jornada de trabajo más eficiente, más fácil y con menos cansancio. Diseñados y creados por John Deere, puede estar seguro de que son perfectamente compatibles y están hechos para durar.



AÑADA MÁS

Mayor rendimiento y productividad, con las soluciones delanteras y traseras de lastrado.

Mayor versatilidad con las soluciones originales de enganche y las opciones hidráulicas de John Deere.

Mayor comodidad con una amplia variedad de soportes de montaje, una nevera y guardabarros delanteros y traseros perfectamente adaptados a sus neumáticos.



ORIGINAL POR UN MOTIVO

Excelente disponibilidad de repuestos
Calidad y productividad aseguradas
Fabricados conforme a las normas OE

MÁS POTENCIA PARA LOS TRABAJOS MÁS DIFÍCILES

Ya sea para trabajos de construcción de edificios, carreteras, trabajos forestales, mantenimiento de parques y vías públicas en invierno: esta tractor es extremadamente versátil. Para cada aplicación existen numerosas opciones que puede adaptar para cubrir sus necesidades individuales. Permiten trabajar con aplicaciones con alto consumo de potencia de la TDF, como un estabilizador de suelos a baja velocidad o aplicaciones de transporte rápido con un remolque pesado. Con las transmisiones e23 o AutoPowr usted puede trabajar con flexibilidad y eficiencia de combustible.



PALAS CARGADORAS FRONTALES PARA TRACTORES 7R

Hemos diseñado nuestras palas cargadoras H480 no sólo para aplicaciones agrícolas de carga. Esta pala cargadora permite completar los trabajos de carga y manipulación más difíciles, complementada por el soporte de aperos más duradero de categoría 2. Todas las funciones básicas, como el joystick electrónico, están totalmente integradas en la consola CommandARM. Esto asegura un funcionamiento impecable y el máximo nivel de comodidad del operador.

El modelo H480 es la pala cargadora más resistente del mercado y utiliza varillaje mecánico de nivelación automática para maximizar la capacidad de elevación y mantener el nivel de carga mientras la pala cargadora es levantada.



POTENTE Y VERSÁTIL

Los tractores 7R pueden trabajar en todo tipo de aplicaciones no agrícolas. Por ejemplo, la capacidad del 7R para el transporte de cargas pesadas y el excelente rendimiento de su TDF lo hacen especialmente indicado para trabajos de construcción de edificios y carreteras o para la retirada de nieve.



ESPECIFICACIONES DE LOS TRACTORES SERIE 7R

	7230R	7250R	7270R	7290R	7310R
RENDIMIENTO DEL MOTOR					
Potencia nominal del motor (ECE R-120), CV (kW)	230 (169)	250 (184)	270 (199)	290 (213)	310 (228)
Potencia nominal del motor con GIP (ECE R-120), CV (kW)	260 (191)	280 (206)	300 (221)	320 (235)	340 (250)
Potencia máxima del motor a 1.900 rpm (ECE R-120), CV (kW)	253 (186)	275 (202)	297 (218)	319 (235)	341 (251)
Potencia máxima del motor con GIP a 1.900 rpm (ECE R-120), CV (kW)	269 (198)	290 (213)	305 (224)	332 (244)	352 (259)
Potencia nominal del motor (ECE-R24), CV (kW)	221 (162)	240 (177)	259 (191)	278 (205)	298 (219)
Potencia máxima del motor a 1.900 rpm (ECE-R24), CV (kW)	243 (179)	264 (194)	285 (210)	306 (225)	327 (241)
Potencia máxima del motor con GIP a 1.900 rpm (ECE-R24), CV (kW)	259 (190)	279 (205)	293 (215)	318 (234)	338 (249)
Gama de potencia constante (rpm)	1.550-2.100	1.550-2.100	1.550-2.100	1.550-2.100	1.550-2.100
Incremento de par de la TDF, %	40	40	38	40	40
Incremento de potencia de la TDF, %	10	10	10	10	10
Par máximo del motor a 1.600 rpm (Nm)	1.077	1.171	1.245	1.358	1.452
Régimen nominal, rpm	2.100				
Fabricante	John Deere PowerTech PSS 6,8 L (compatible con diésel B8)			John Deere PowerTech PSS 9,0 L (compatible con diésel B8)	
Tipo	Diésel, 6 cilindros en línea, camisas húmedas con 4 válvulas por cilindro				
Aspiración	Dos turbocompresores en serie con geometría fija en la primera fase, variable en la segunda, enfriador posterior aire-aire y recirculación de gases de escape refrigerados				
Tratamiento de los gases de escape	Filtro de partículas diésel (DPF) de larga duración, filtro de oxidación diésel (DOC), reducción catalítica selectiva (SCR) con DEF				
Filtro de aire del motor	Dos fases con aspiración del ventilador de refrigeración				
Número de cilindros / cilindrada, L	6 / 6,8			6 / 9,0	
Diámetro y carrera, mm	106 x 127			118,4 x 136	
Engrase	A presión total, filtración a pleno caudal con derivación				
Inyección de combustible	Common Rail de alta presión con regulación electrónica y bomba de combustible eléctrica (auto cebado)				
Sistema de filtración de combustible	Dos etapas con separador de agua y luz testigo de mantenimiento				
OPCIONES DE TRANSMISIÓN					
Transmisión e23 con Efficiency Manager					
23 marchas de avance / 11 de retroceso, 40 km/h, inversor lado izquierdo y derecho	De serie – 40 km/h a 1.570 rpm con neumáticos de 205 cm	De serie – 40 km/h a 1.500 rpm con neumáticos de 205 cm Opcional – 40 km/h a 1.520 rpm con neumáticos de 215 cm			
23 marchas de avance / 11 de retroceso, 50 km/h, inversor lado izquierdo y derecho	Opcional – 50 km/h a 1.860 rpm con neumáticos de 205 cm	Opcional – 50 km/h a 1.900 rpm con neumáticos de 205 cm Opcional – 50 km/h a 1.800 rpm con neumáticos de 215 cm			
AutoPowr					
Variable, 0,05-42 km/h, inversor- lado izquierdo y derecho	Opcional – 40 km/h a 1.330 rpm con neumáticos de 205 cm	Opcional – 40 km/h a 1.360 rpm con neumáticos de 205 cm Opcional – 40 km/h a 1.290 rpm con neumáticos de 215 cm			
Variable, 0,05-50 km/h, inversor- lado izquierdo y derecho	Opcional – 50 km/h a 1.660 rpm con neumáticos de 205 cm	Opcional – 50 km/h a 1.700 rpm con neumáticos de 205 cm Opcional – 50 km/h a 1.620 rpm con neumáticos de 215 cm			
EJES					
Ejes Traseros					
110 x 2.550 mm (4,33 x 100,4 in.), gama variable	De serie				
120 x 2.550 mm (4,72 x 100,4 in.), gama variable	N/D	Opción			
Eje macizo, círculo de tornillos de 335 mm	Opción				
Ejes delanteros					
TDM de la Serie 1300 con suspensión independiente multipunto (TLS Plus)	De serie				
TDM Serie 1300, con suspensión independiente multipunto y frenos delanteros de disco húmedo	Opcional para 40 km/h, obligatorio para 50 km/h y/o neumáticos de 215 cm				
Anchos de vía (dependiendo de la medida de los neumáticos)	1.524 a 2.235 mm (60 a 88 in)				

	7230R	7250R	7270R	7290R	7310R
Bloqueo del diferencial					
Bloqueo del diferencial – Eje trasero	Bloqueo total electrohidráulico				
Bloqueo del diferencial – Eje delantero serie 1300 TD	Patinaje limitado				
Bloqueo del diferencial – Eje delantero serie 1300 TD con frenos delanteros de disco húmedo	Electro-hidráulico de bloqueo total (accionado simultáneamente con el bloqueo del diferencial trasero)				
SISTEMA ELÉCTRICO					
Alternador/batería	Estándar: 200 amperios / 12 voltios opcional: 240 A / 12 voltios				
Corriente de arranque en frío total	1.850 (2 baterías en paralelo – 925CCA – baterías grupo 31)				
DIRECCIÓN					
Tipo	Telescópica abatible con memoria				
Dirección con asistencia hidráulica y bomba de respaldo eléctrica	De serie – Diámetro del volante 406 mm, desmultiplicación, vueltas entre topes 1300 TDM (14,2 : 1 / 3,4)				
Dirección ActiveCommand (ACS) con bomba de respaldo eléctrica	Opcional – Diámetro del volante 345 mm, desmultiplicación variable en función de la velocidad: Relación variable de la dirección de 15:1 a 23:1 (3,1-5,0 vueltas de tope a tope) con control dinámico de desplazamiento de ruedas en carretera, control de dirección electrónico y respuesta táctil pasiva				
SISTEMA HIDRÁULICO					
Tipo	Circuito cerrado, sistema de presión y caudal compensados (PFC) con detección de carga				
Bomba principal, émbolo axial (cilindrada)	Estándar: 63 cm ³ – Opcional: 85 cm ³				
Presión máxima	204 bar				
Válvulas de mando a distancia con enchufes ISO de 1/2"	4 / 5 / 6 – Enchufes Premium con palancas de descarga de alta presión				
Mandos de las VMD	Control electrohidráulico mediante botonera o joystick electrónico opcional en consola CommandARM				
Caudal nominal, bomba de 63 cm ³ , L/min	162				
Caudal nominal, bomba de 85 cm ³ , L/min	223				
Caudal máximo en una VMD trasera, L/min	132				
VMD delanteras	1 VMD de serie con elevador frontal, 2 VMD opcionales con elevador frontal				
Caudal disponible en VMD frontal, L/min	126				
Capacidad de toma exterior hidráulica, L	Estándar: 65 / opcional con depósito auxiliar: 85				
Enchufes de toma exterior hidráulica	Opcional (enchufes de 1/2 in or 3/4 in)				
Pila ventral de válvulas electrohidráulicas	Opcional, con 3 funciones independientes para el manejo integrado de aperos ventrales o de pala cargadora frontal				
ENGANCHE TRASERO					
Tipo	Sensibilidad electrohidráulica en barra de tiro, control de carga y profundidad, mezcla infinita, flotación				
Categoría y sistema de enganche	3/3N, Extremos tipo gancho				
Capacidad de elevación en el rango completo de elevación, con ganchos (610 mm detrás de los puntos de enganche, OECD)	6.900 kg	Estándar – 6.900 kg Opcional – 7.850 kg			
Capacidad máxima de elevación, con extremos de gancho	9.200 kg	Estándar – 9.200 kg Opcional – 10.200 kg			
Estabilizador de barras de tiro	Bloques estabilizadores o estabilizadores Deluxe				
Tensor central	Opcional – Tensor hidráulico central – Cat. 3 (90 mm)				
BARRA DE TIRO Y ENGANCHE PARA REMOLQUE					
Barra de tiro oscilante	Cat. 3 con bulón de 38 mm / Cat. 3 con bulón de 38 mm y soporte reforzado				
Carga máxima vertical	1.837-2.766 kg con Cat. 3, 4.535 kg con Cat. 3 HD*				
Enganche 3-en-1, con barra de tiro de Cat. 3	Opcional				
Enganche para remolque, mecánico o automático para enganche 3 en 1	Opcional				
Enganche de bola de 80 mm, para enganche 3 en 1	Opcional				
Enganche pitón, para enganche 3 en 1	Opcional				
Enganche automático, con gancho y barra de tiro Cat. 3	Opcional				
ELEVADOR FRONTAL, OPCIONAL					
Tipo	Elevador frontal estándar o Premium (sin / incluye barra de empuje y barras de tiro)				
Categoría	3N				
Capacidad de elevación en el rango completo de elevación, con ganchos (610 mm delante de los puntos de enganche, OECD) kg	3.150				
Máx. capacidad de elevación, kg	5.200				

* Por favor compruebe la normativa de su país

ESPECIFICACIONES DE LOS TRACTORES SERIE 7R

	7230R	7250R	7270R	7290R	7310R
TDF TRASERA					
Tipo	Electrohidráulica conmutada mediante embrague multidisco refrigerado por aceite				
TDF 1.000 rpm – (Régimen del motor a régimen nominal de TDF)	1.950				
TDF 540 / 1.000 rpm – (Régimen del motor a régimen nominal de TDF)	1.950 / 1.950				
TDF de 540E / 1.000 / 1.000E rpm – (Régimen del motor a régimen nominal de TDF)	1.750 / 1.950 / 1.750				
TDF de 540 / 540E / 1.000 rpm – Régimen del motor a régimen nominal de TDF	1.950 / 1.750 / 1.950				
Diámetro del eje de salida 45 mm (1-3/4 in.), 20 estrías, 1.000 rpm	De serie				
Diámetro del eje de salida 45 mm (1-3/4 in.) 20 estrías, 1.000 rpm o 35 mm (1-3/8 in.) 6 estrías/21 estrías, 540/1.000 rpm, cambio en parte trasera del tractor	Opcional				
Diámetro del eje de salida 35 mm (1-3/8 in.) 6 estrías, 540E rpm /21 estrías 1.000/1.000E rpm o 45 mm (1-3/4 in.) 20 estrías, 1.000 rpm, con cambio electrónico en cabina	Opcional				
Diámetro del eje de salida 35 mm (1-3/8 in.) 6 estrías, 540/540E rpm /21 estrías 1.000 rpm o 45 mm (1-3/4 in.) 20 estrías, 1.000 rpm, con cambio electrónico en cabina	Opcional				
TDF DELANTERA OPCIONAL					
Tipo	Electrohidráulica conmutada mediante embrague multidisco refrigerado por aceite				
TDF 1.000 rpm – (Régimen del motor a régimen nominal de TDF)	1.940				
Diámetro del eje de salida 35 mm (1-3/8 in.), 6-estrías, Tipo 1, 1.000 rpm, giro en sentido antihorario	Opcional*				
Diámetro del eje de salida 35 mm (1-3/8 in.), 21-estrías, 1.000 rpm, giro en sentido antihorario	Opcional*				
Diámetro del eje de salida 45 mm (1-3/4 in.), 20-estrías, Tipo 3, 1.000 rpm, giro en sentido antihorario	Opcional*				
* La disponibilidad depende del destino					
CABINA					
Especificaciones	Cabina CommandView III, parabrisas laminado, puertas panorámicas, climatizador automático ¹ y monitor CommandCenter Generación 4				
Suspensión	Opcional – Suspensión de cabina Plus o ActiveSeat				
Sonoridad interior, dB(A)	69			72	
Superficie acristalada de la cabina, m ²	6,5				
Volumen de la cabina, m ³	3,6				
Monitor	CommandCenter Generación 4 4200 con monitor de pantalla táctil de 8,4 in. o 4600 con monitor de pantalla táctil de 10 in.				
VARIOS					
Preparado para AutoTrac	De serie				
Portal telemático modular (MTG)	De serie				
Conexión de aperos ISOBUS	Estándar – compatibilidad ISOBUS AEF				
JDLINK con cableado Ethernet para CommandCenter	Estándar – JDLINK Access o JDLINK Connect				
ServiceADVISOR Remote (SAR) y Acceso Remoto a Monitor (RDA) con suscripción por 5 años	Disponible con hardware y activaciones JDLINK				

	7230R	7250R	7270R	7290R	7310R
MyJobConnect y MyJobConnect Premium	Disponible con paquete de conectividad Ultimate				
Entrada de vídeo en Command Center	1 entrada de vídeo para monitor 4200, 4 entradas de vídeo para monitor 4600, para señal PAL o NTSC				
Inmovilizador	Opcional				
Sistema hidráulico de freno de remolque	Opcional – sistema de tubería doble				
Sistema de freno de remolque neumático	Opcional, sistema de tubería doble, incluye secador de aire				
CAPACIDADES					
Deposito de combustible, con e23 y neumáticos de 205 cm, L	465				
Deposito de combustible, con AutoPowr y neumáticos de 205 cm, L	520				
Deposito de combustible, con e23 y neumáticos de 215 cm, L	N/D	490			
Deposito de combustible, con AutoPowr y neumáticos de 215 cm, L	N/D	545			
Depósito de DEF, L	23				
Sistema de refrigeración, L	39,5			44,5	
Volumen de aceite del cárter, L	26			23	
Sistema de transmisión-sistema hidráulico, L	160				
TLS Plus con patinaje limitado, L	14,4				
TLS Plus con bloqueo del diferencial, L	10,8				
Aceite de TDF frontal, L	4,0				
Cubo de rueda sin frenos, L	3,8				
Cubo de rueda con frenos, L	3,9				
DIMENSIONES Y PESOS					
Distancia entre ejes MFWD/TLS, mm	2.925				
Longitud total, mm					
Incluye elevador trasero y soporte para contrapesos delantero sin/con contrapesos de maleta	5.547 / 5.966				
Incluye elevador trasero y elevador frontal en posición superior	5.910				
Altura total – Distancia desde la línea central del eje trasero a la parte superior de la cabina, mm					
con configuración de neumáticos de 205 cm	2.368				
con configuración de neumáticos de 215 cm	N/D	2.458			
Anchura total, mm					
Anchura total ² , mm	2.550				
Anchura entre bridas, mm	1.892				
Despeje, mm					
Despeje del eje delantero ³ , en mm	495	668			
Despeje de la barra de tiro con neumáticos de 205 /215 mm, en mm	420 / N/D	420 / 463			
Radio de giro					
con neumáticos 600/70R30 con espaciado de 74,1 in, TLS, m	6,7				
con neumáticos 620/75R30 con espaciado de 82 in, TLS, m	N/D	8,7			
Contrapesos Quik-Tatch					
Peso medio de embarque, kg ⁴	10.675	10.980			11.120
Capacidad de carga media, kg ⁴	5.325	5.020			4.880
Peso máximo autorizado, kg	16.000				
MEDIDAS DE NEUMÁTICOS					
Medidas máximas de neumáticos delanteros (diámetro en cm)	600/70 R30 (160)	620/75 R30 (168)			
Medidas máximas de neumáticos traseros (diámetro en cm)	800/70 R38 (205)	900/60 R42 (215)			

¹ ATENCIÓN: El sistema de aire acondicionado contiene gases fluorados de efecto invernadero (gas F). Esto es necesario para el funcionamiento del sistema del aire acondicionado. Tipo de gas fluorado F-Gas: R-134a, Masa de gas fluorado: 2,27 kg, equivalencia CO₂: 3,24 t, Peligro de calentamiento global (GWP): 1.430 (El efecto invernadero es 1.430 veces de la misma cantidad de dióxido de carbono con respecto a un tiempo de 100 años.)

² Anchura total en función de la configuración del eje y del ancho de vía

³ Equipado con eje 1300 TLS, con neumáticos de 160 cm (600/70R30) en los modelos pequeños o con neumáticos de 168 cm (620/75R30) en los modelos mayores

⁴ Equipado con TLS/AutoPowr/eje macizo//soporte de contrapesos delantero vacío/ganchos con bloques oscilantes/railles de enganche 3 en 1 con enganche para remolque/combustible de entrega/ neumáticos traseros simples 650/85R38/neumáticos delanteros 540/65R34

EDICIONES Y PAQUETES DE CONECTIVIDAD DE LOS TRACTORES SERIE 7R



EDICIONES DE TRACTORES SERIE 7R

DESCRIPCIÓN	PREMIUM	ULTIMATE
Suspensión del eje delantero TLS+, asiento con giro de 40 grados con mandos en consola CommandARM, sistema de gestión de maniobras iTEC, AutoTrac/ preparación ISOBUS JDLink, Climatizador automático y espejos retrovisores derecho e izquierdo de ajuste eléctrico de serie		
TRANSMISIÓN		
Transmisión e23	●	●
Transmisión AutoPowr	○	○
CABINA		
Asiento Active Seat	●	○
Suspensión de cabina	–	●
Monitor CommandCenter 4200 – 8,4 in.	●	–
Monitor CommandCenter 4600 – 10 in.	○	●
Conjunto de iluminación estándar	●	–
Conjunto de iluminación Premium	○	●
Espejos retrovisores exteriores – Extensión eléctrica	–	●
Compartimento de refrigeración	○	●
Radio – De serie	●	–
Radio – Premium	○	●
SISTEMA HIDRÁULICO		
Bomba hidráulica 162 L/min	●	–
Bomba hidráulica 223 L/min	○	●
4 VMD eléctricas – Premium	●	–
5 VMD eléctricas – Premium	○	●
6 VMD eléctricas – Premium	–	–
Joystick electrónico	○	●
Elevador trasero con dos bloques estabilizadores	●	–
Elevador trasero con dos estabilizadores Deluxe	○	●

Leyenda: ● de serie en paquete; ○ opcional en paquete; – excluido en paquete



PAQUETES DE CONECTIVIDAD PARA TRACTORES SERIE 7R*

DESCRIPCIÓN	PREMIUM	ULTIMATE
Preparado para AutoTrac	De serie	De serie
Monitor CommandCenter 4600 – 10 in.	●	●
Monitor Extendido Gen 4	–	●
Activación CommandCenter Premium	●	–
Activación Ultimate para CommandCenter	–	●
JDLink Connect	●	●
MyJobConnect / Premium**	○	●/○
StarFire 6000 – SF1	○	○
StarFire 6000 – SF3	○	○

Leyenda: ● de serie en paquete; ○ opcional en paquete; – excluido en paquete

* Los elementos del Paquete de Conectividad son una promoción de oferta limitada que incluye suscripciones basadas en tiempo. Le informamos que no todos los elementos del Paquete de Conectividad pueden estar disponibles en todas las regiones. Consulte la disponibilidad al concesionario John Deere de su zona.

** MyJobConnect Premium (disponible en DE, UK, FR, NL, DK)

EFICIENTE. RESISTENTE. FIABLE.

SERIE 7R





Tenemos soluciones a todos sus retos. John Deere tiene el compromiso de mantener en marcha su negocio. Por eso nuestros productos y tecnologías son desarrollados con el fin de asegurar su calidad y eficiencia. Hemos realizado grandes inversiones en la preparación de una red de concesionarios eficaz para poder ayudarle cuando nos necesite, como los buenos vecinos. Por ese motivo, todos los empleados de nuestra red de concesionarios están formados por John Deere. Conocen a fondo cada tuerca y tornillo de su equipo y están especializados en el diagnóstico de problemas potenciales. Cuento con John Deere para todas sus necesidades de tractores. Con más de 175 años de experiencia en maquinaria agrícola podemos afirmar sinceramente: La calidad es nuestra fuerza.

NOTHING RUNS LIKE A DEERE



Esta literatura ha sido compilada para su uso mundial. Mientras se incluye información general, imágenes y descripciones, algunas ilustraciones o textos pueden incluir ofertas de financiación, crédito, seguros, opciones y accesorios del producto no disponibles en todos los países. Para más información consulte al concesionario de su zona. John Deere se reserva el derecho de variar las especificaciones y diseño de los productos descritos en esta información sin previo aviso. La combinación de los colores verde y amarillo, el logotipo del ciervo en movimiento y la marca denominativa JOHN DEERE son marcas registradas de Deere & Company.